

VIBO

668-00201052466d

VIBO SD DIMM AUFBAUSTRALER aus Aluminium, schwarz, ähnlich RAL 9005, streulichtfreie Hexagonal-Linse Ausstrahlwinkel 23°, Lichtaustritt direkt, UGR <16, mit Betriebsgerät, max. 500mA, Dimmbarkeit: DALI, IP20,



SKIZZE

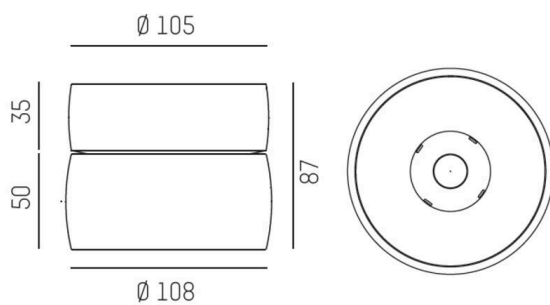

TECHNISCHE DETAILS

| | |
|---------------------------|---------------------------------|
| Leuchtmittel | LED |
| Systemleistung [W] | 8 |
| Lichtstrom [lm] | 470 |
| Strom sekundärseitig [mA] | 500 |
| Lichtfarbe | 4000K |
| CRI | >90 |
| UGR | <16 |
| Optik | streulichtfreie Hexagonal-Linse |
| Betriebsgerät | mit Betriebsgerät |
| Dimmbarkeit | DALI |
| Lichtaustritt | direkt |
| Ausstrahlwinkel | 23° |
| Spannung | 220-240V 50/60Hz |
| Höhe [mm] | 87 |
| Durchmesser [mm] | 108 |
| Schutzart | IP20 |
| Schutzklasse | Schutzklasse I |
| Material | Aluminium |
| Farbe Leuchte | schwarz |
| RAL | 9005 |
| Lebensdauer [h] | L80 B10 50 000 |
| Energieeffizienzklasse | G |
| Anzahl Leuchten B16A | 50 |
| Nettogewicht [kg] | 0,72 |
| EAN-Nummer | 9008905781902 |

LICHTVERTEILUNGSKURVE

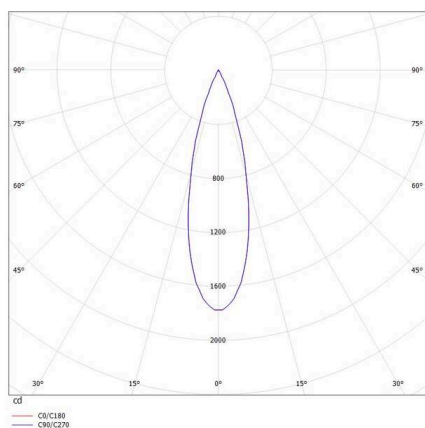

Energie Label



Die Werte sind Bemessungswerte. Leistung und Lichtstrom unterliegen initial einer Toleranz von +/- 10%. Toleranz der Farbtemperatur: +/- 150 K. Die Werte gelten, wenn nicht anders angegeben, für eine Umgebungstemperatur von 25°C.